

HEADBOARD TÊTE DE LIT

ASSEMBLY INSTRUCTIONS INSTRUCTION DE MONTAGE

TOOLS REQUIRED
OUTILS NÉCESSAIRES

CAUTION / PRUDENCE
DO NOT USE POWER DRILL.
NE PAS UTILISER LA
PERCEUSE ÉLECTRIQUE.

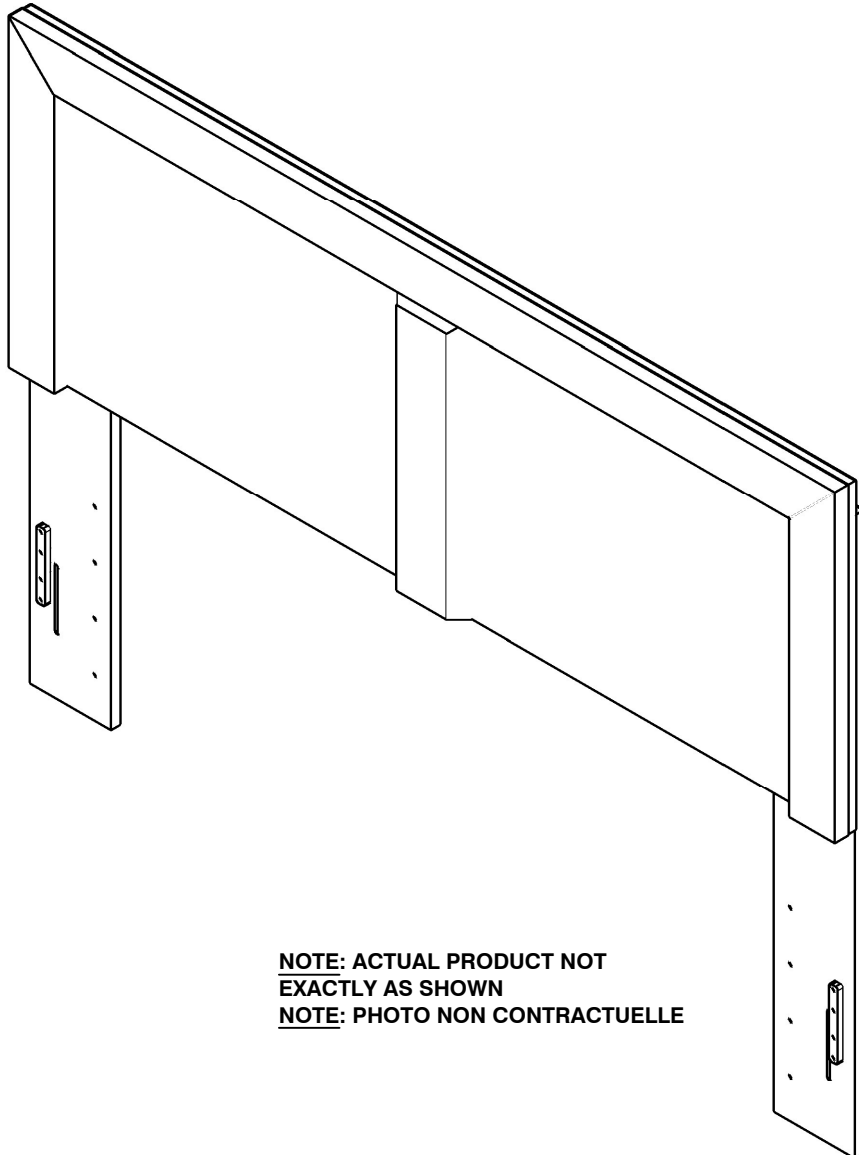
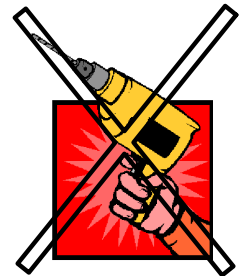
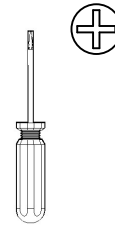

NOTE: ACTUAL PRODUCT NOT EXACTLY AS SHOWN
NOTE: PHOTO NON CONTRACTUELLE

	<p>SCREWS PH #8 X 1 1/8 / VIS #8 X 1 1/8</p>	<p>20</p>
--	--	------------------

IMPORTANT TO OUR CUSTOMER:

THIS PRODUCT HAS BEEN CAREFULLY QUALITY CONTROLLED BUT HUMAN ERROR CAN OCCUR. SHOULD YOU EXPERIENCE ANY PROBLEMS OR HAVE QUESTIONS CONCERNING THE ASSEMBLY OF THE UNIT PLEASE CONTACT CUSTOMER SERVICE AT (403) 236-3220. SHOULD YOU REQUIRE A REPLACEMENT PART/COMPONENT DUE TO DAMAGE OR IT HAS NOT BEEN INCLUDED; PLEASE CONTACT THE CUSTOMER SERVICE TEAM AT THE STORE FROM WHICH YOU PURCHASED THE UNIT.

IMPORTANT CHER CLIENT:

LA QUALITÉ DE CE PRODUIT EST SOIGNEUSEMENT CONTRÔLÉE MAIS UNE ERREUR HUMAINE POURRAIT PRODUIRE. SI VOUS RENCONTREZ UN PROBLÈME AVEC LE PRODUIT OU AVEZ DES QUESTIONS CONCERNANT L'ASSEMBLAGE DE CETTE UNITÉ, S'IL VOUS PLAÎT VEUILLEZ CONTACTER LE SERVICE CLIENT AU (403) 236-3220. POUR TOUTES PIÈCES MANQUANTES OU ENDOMMAGÉES VEUILLEZ CONTACTER VOTRE REVENDEUR.

QUEEN BED ASSEMBLY
MONTAGE DU GRAND LIT

QUEEN BED SETUP
 CONFIGURATION DU
 GRAND LIT

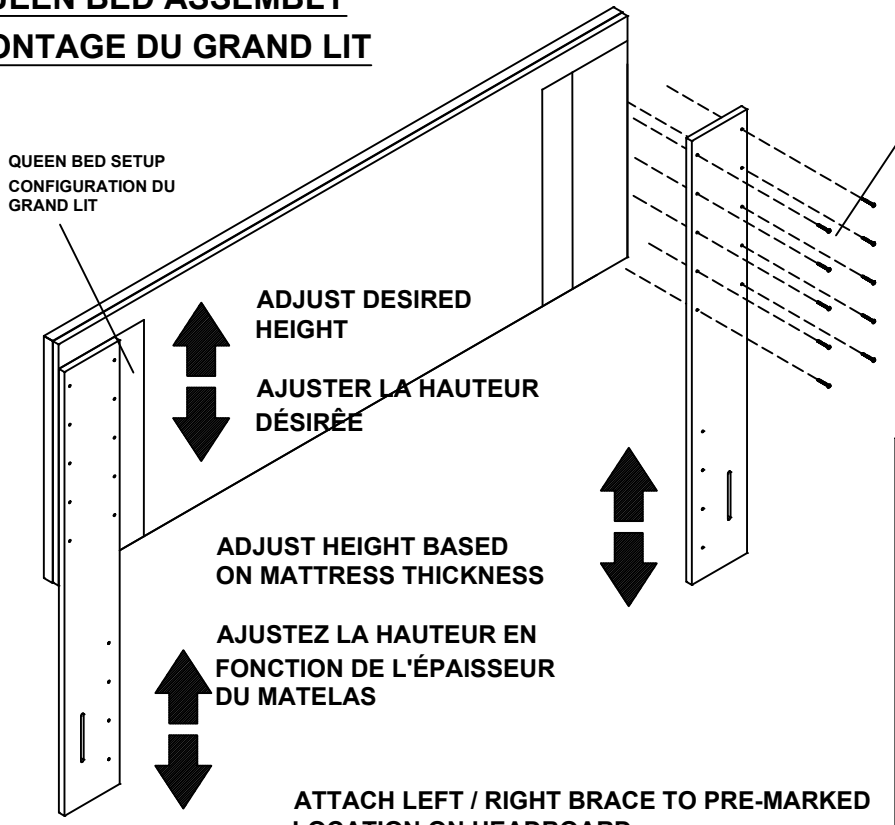

ATTACH LEFT / RIGHT BRACE TO PRE-MARKED LOCATION ON HEADBOARD.
 NOTE: HEADBOARD HEIGHT ADJUSTABLE USING BRACE PLACEMENT;
 ATTACHER LE SUPPORT GAUCHE / DROIT A L'ENDROIT PRE-MARQUE SUR LA TÊTE DE LIT.
 NOTER: LA HAUTEUR DE LA TÊTE DE LIT EST AJUSTABLE EN UTILISANT LA PATTE

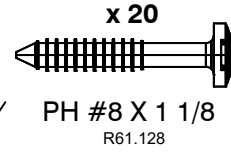

IMPORTANT:
 PLEASE USE ALL 20 (1 1/8") SCREWS THAT ARE PROVIDED
IMPORTANT:
 S'IL VOUS PLAÎT UTILISER LES 20 (1 1/8") VIS FOURNIES.

OPTIONAL: ATTACHING HEADBOARD TO METAL BED FRAME
OPTIONEL: FIXER LA TÊTE DE LIT AU CADRE EN MÉTAL

STEP 1: UNSCREW AND REMOVE THE METAL BRACKETS AND WOODEN BLOCK ON THE HEADBOARD.

ÉTAPE 1: DÉVISSEZ ET ENLEVEZ LES SUPPORTS EN MÉTAL ET LES PIÈCES DE BOIS DE LA TÊTE DE LIT.

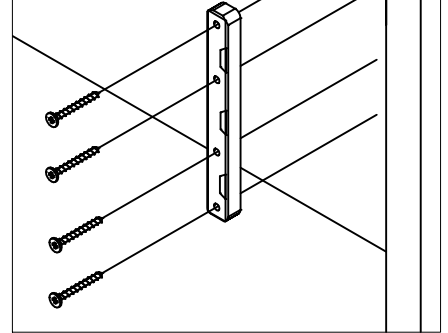

STEP 2: LINE UP THE CUTOUT ON THE HEADBOARD WITH THE METAL BED FRAME AND SECURE IT WITH BOLTS PROVIDED WITH THE METAL BED FRAME.

ÉTAPE 2: ALIGNEZ LA DECOUPE SUR LES PIEDS AVEC LE CADRE DE LIT ET FIXEZ LES AVEC LES BOULONS FOURNIS AVEC LE CADRE DE LIT EN MÉTAL.

DOUBLE BED ASSEMBLY
MONTAGE DU LIT DOUBLE

DOUBLE BED SETUP
 CONFIGURATION POUR
 LIT DOUBLE

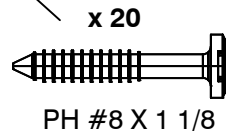
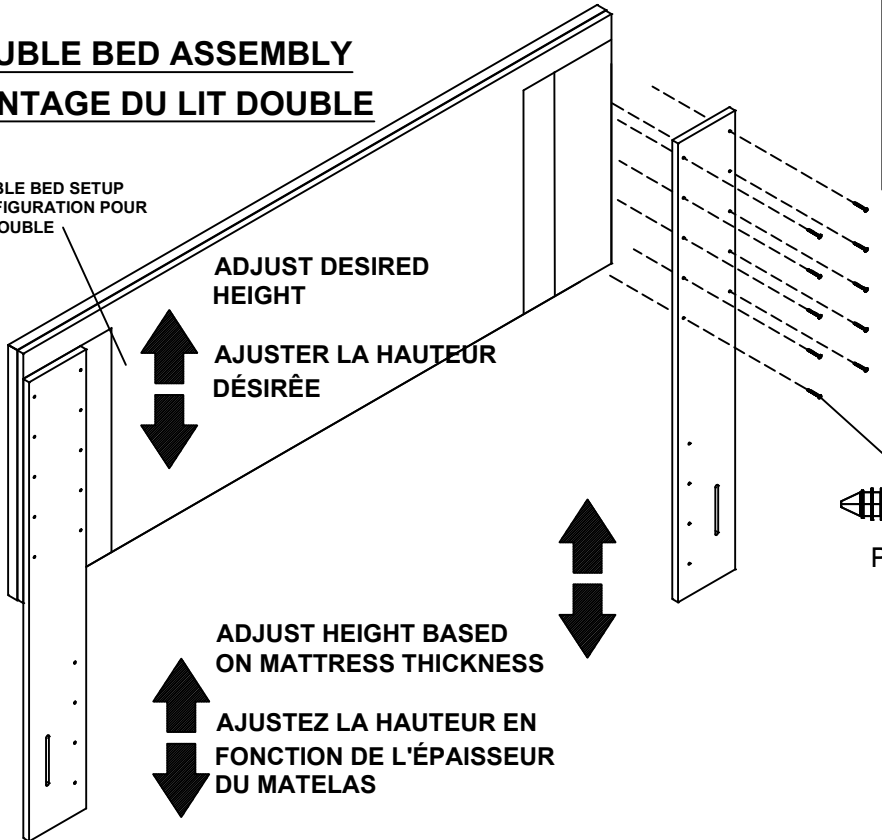

IMPORTANT:
 PLEASE USE ALL 20 (1 1/8") SCREWS THAT ARE PROVIDED
IMPORTANT:
 S'IL VOUS PLAÎT UTILISER LES 20 (1 1/8") VIS FOURNIES.

QUEEN BED
LIT QUEEN

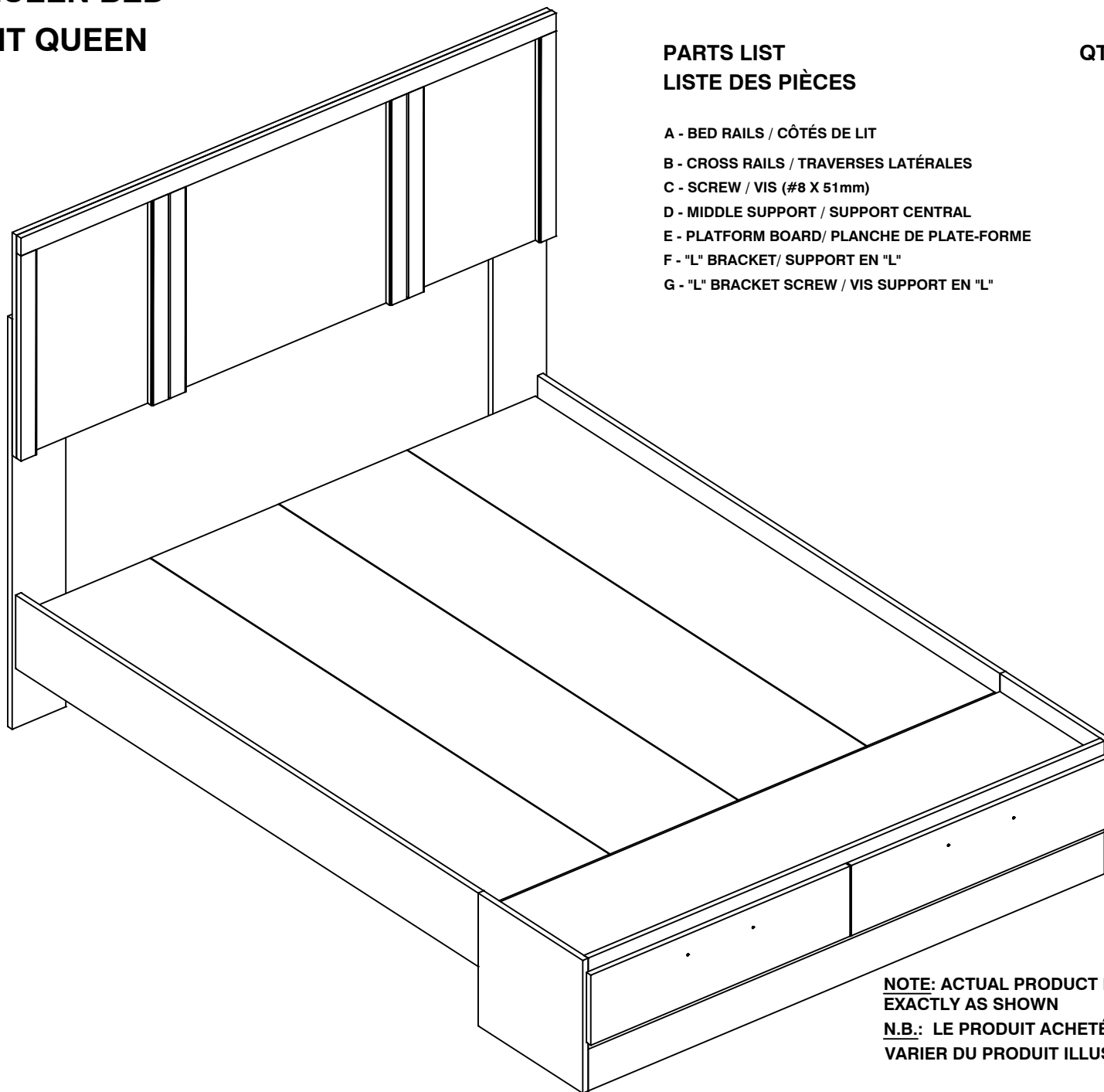

PARTS LIST
LISTE DES PIÈCES

QTY/QTÉ

A - BED RAILS / CÔTÉS DE LIT	2
B - CROSS RAILS / TRAVERSES LATÉRALES	6
C - SCREW / VIS (#8 X 51mm)	24
D - MIDDLE SUPPORT / SUPPORT CENTRAL	12
E - PLATFORM BOARD/ PLANCHE DE PLATE-FORME	4
F - "L" BRACKET/ SUPPORT EN "L"	2
G - "L" BRACKET SCREW / VIS SUPPORT EN "L"	4

NOTE: ACTUAL PRODUCT NOT EXACTLY AS SHOWN
N.B.: LE PRODUIT ACHETÉ PEUT VARIER DU PRODUIT ILLUSTRÉ

TO RELOCATE BED:

Lift the complete bed and reposition to desired place (2 people needed)

or

Remove the mattress and box spring and unscrew the center support. Slide the bed to desired place and then reassemble the center support.

POUR DEPLACER LE LIT:

Soulevez lit complètement de terre et le replacer à l'endroit désiré. (L'aide de 2 personnes est nécessaire.)

Ou

Enlevez le matelas ainsi que le sommier et dévissez le support central, glissez le lit à l'endroit désiré et réinstallez le support central.

TOOLS REQUIRED

OUTILS NÉCESSAIRES



CAUTION / PRUDENCE

DO NOT USE POWER DRILL.

NE PAS UTILISER LA PERCEUSE ÉLECTRIQUE.

